

関連商品

キーリング&番号札仕様



ゴム紐&番号札仕様



キーケース&ゴム輪仕様

材質：天然ゴム・ポリエチレン製



リストバンド

・抗菌剤入
・110℃の使用に対応
材質：ポリウレタン製

- オレンジ
- グリーン
- グレー
- ディープレッド
- ダークブルー

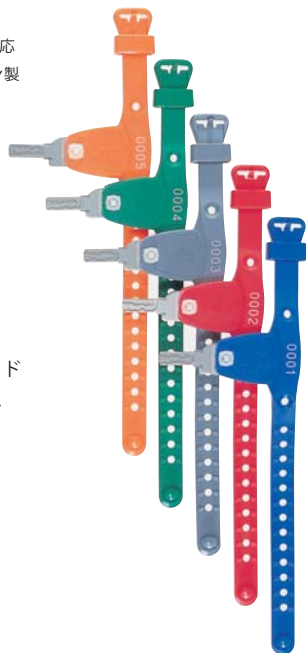

※特注寸法品や指定色については、別途ご相談に応じます。
※商品は、改良のため外観・仕様等を予告なく変更する場合がありますので、予めご了承ください。
※カタログと実際の色とは印刷の関係上、多少異なる場合があります。

株式会社アルファロッカーシステム



□本社・営業部 〒236-0004 神奈川県横浜市金沢区福浦 1-6-8
TEL : 045 (787) 8421 FAX : 045 (787) 7406
□拠 点 仙 台 TEL : 022 (290) 5251 大 阪 TEL : 06 (6241) 5080
福 岡 TEL : 0930 (23) 8893 館 林 TEL : 0276 (73) 2140

<http://www.alpha-locker.com>



レジヤール・商業施設向け コインロッカー

グリーン購入法
適合商品

何度でも出し入れができる

デポロッカー® DEPシリーズ

悪質なこじ開けに強い

ACCPシリーズ VPシリーズ

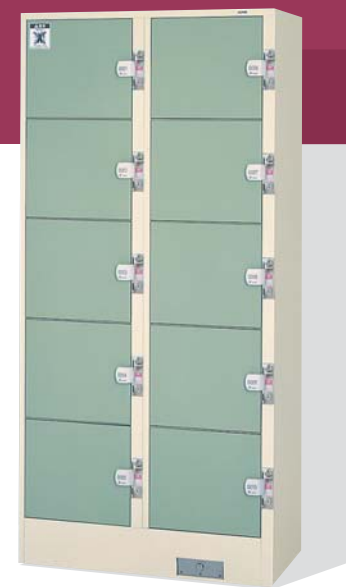

ロッカーに入れたカバンから
お弁当だけ出したいんだけど
またロッカー代
かかっちゃう
なあ…。



不便です。

残念ですが
一般的なコインロッカーは
続けて利用するたびに
ロッカー料金を払う
必要があります。

次
ページ



まさか
こんな大胆な手口で
扉を開けられるとはねえ…。



不安です。

残念ですが
一般的なコインロッカーは
悪質なこじ開けに耐えるほどの
性能はありません。

解決しましょ。

6
ページ



何度でも出し入れができる。

デポロッカー® DEPシリーズ

お客様が長時間過ごす施設では、一時的にロッカーを開きたいシーンに遭遇します。でも、その都度ロッカーの料金を支払うのはお客様の負担が増すばかり。

デポロッカー®は、最初に料金を支払えば、帰るまで何度でも継続利用できる画期的なロッカーです。

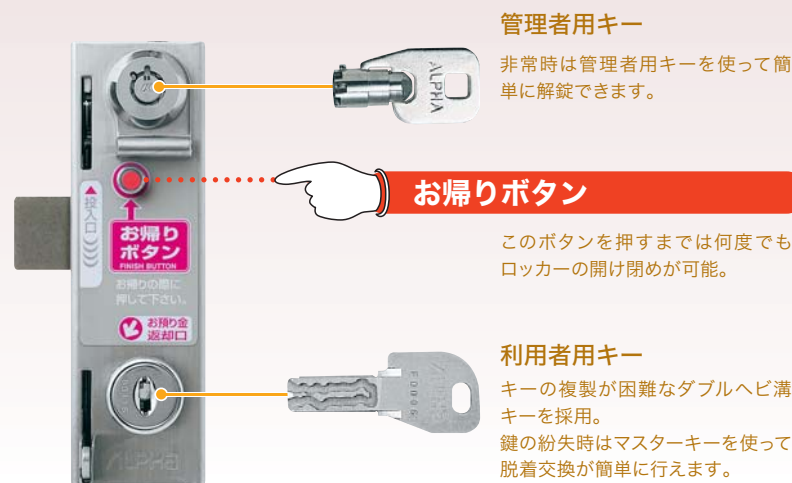
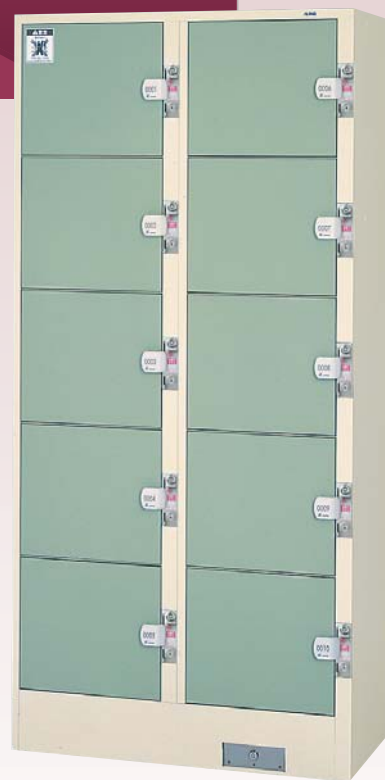

ご利用の流れ

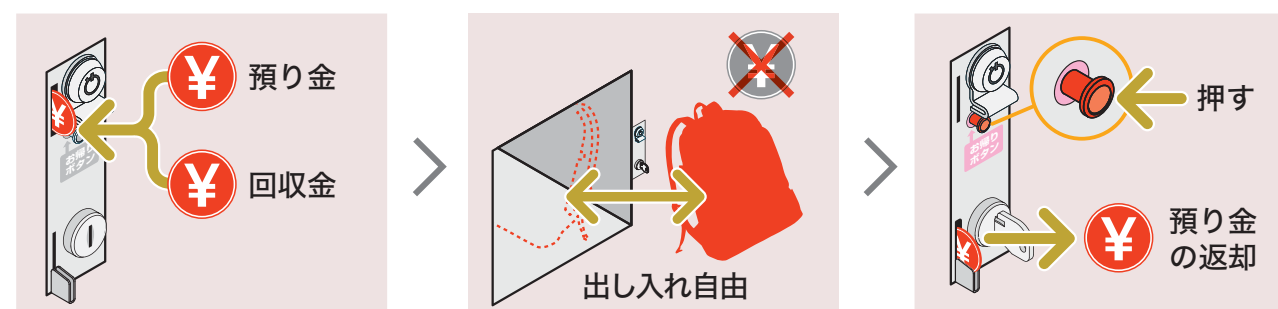

荷物を入れロッカー料金(預り金+回収金)を投入して鍵をかける。

途中で荷物の出し入れをしても追加料金無しで継続して使い続けることができる。

荷物を取り出し、「お帰りボタン」を押すと「預り金」が返却される。

主な機能 (DEP、ACCP、VPシリーズ共通)

ソリッドロック前面ワンタッチ交換機能

- ▷ ケーシングを外さずに、管理者用キー操作でソリッドロックをワンタッチ交換できます。
- ▷ ロック交換が簡単迅速に行え、すぐに使用できるようになります。

管理者用キーによる点検開閉機構(非常解錠)

- ▷ 緊急時には、使用中のロッカー扉を管理者用キーで簡単に解錠開扉、閉扉施錠できます。

余剰・異種硬貨投入防止機構

- ▷ 設定したロッカー料金を超える硬貨の投入を防止します。
- ▷ 指定硬貨以外は、径の大きい硬貨も小さい硬貨も投入できません。

コンストラクションキー対応 (オプション)

- ▷ 管理者用キーを紛失した場合、新しい管理者用キーを挿入すると古い管理者用キーが利用できなくなります。

料金設定

使用硬貨	最大投入枚数 (ロッカー料金)	預り金(返却金)	回収金
100円硬貨	7枚	100円、200円	0~500円※1
50円硬貨	3枚	50円	0~100円
10円硬貨	5枚	10円、20円	0~30円

※1. DEP-6Tのみ0~300円となります。



耐久性に優れたオリジナルの独立蝶番を採用。
事故防止の為、扉は自動で閉じる仕様になっています。

ラインナップ

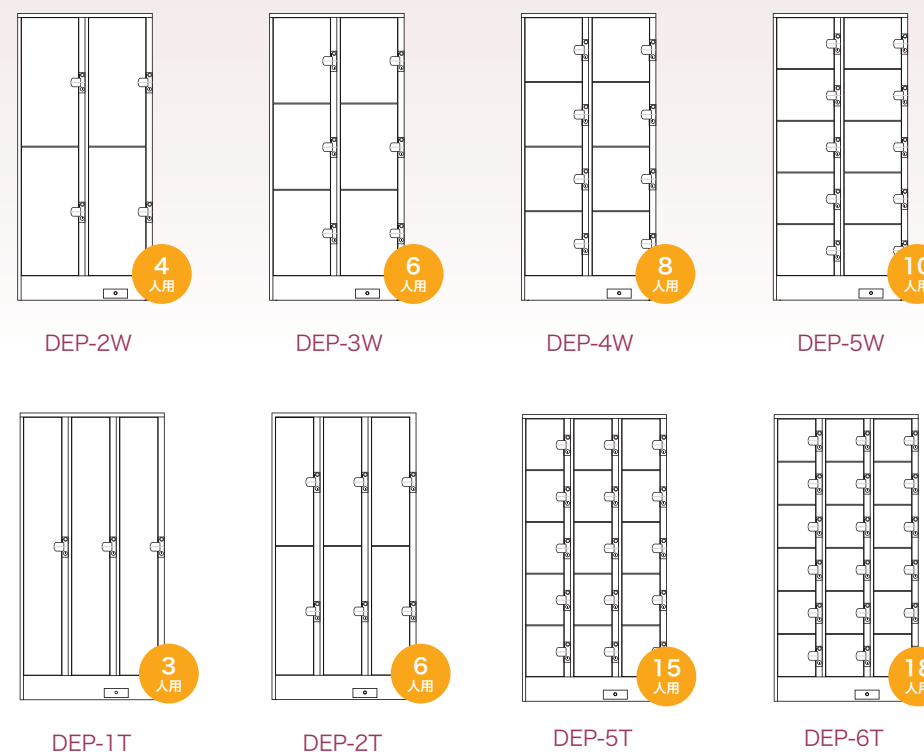

扉

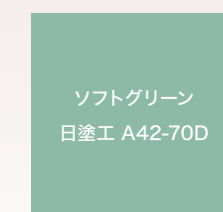

筐体

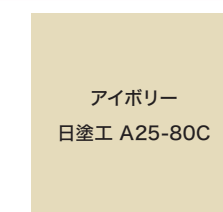

その他の特別色については、別途ご相談に応じます。
印刷色のため実際の色とは異なります。

機種	構成	外形寸法 (WxDxH mm)	有効内寸法※2 (WxDxH mm)
DEP-2W	4人用 2列2段	840×515×1790	346×482×774
DEP-3W	6人用 2列3段	840×455×1790	346×422×505
DEP-4W	8人用 2列4段	840×455×1790	346×422×370
DEP-5W	10人用 2列5段	840×455×1790	346×422×290
DEP-1T	3人用 3列1段	900×515×1790	226×482×1582
DEP-2T	6人用 3列2段	900×515×1790	226×482×774
DEP-5T	15人用 3列5段	900×455×1790	226×422×290
DEP-6T	18人用 3列6段	900×455×1790	226×422×236

※2. 有効内寸法とは
W(幅)とH(高さ)は突起部品を含めたロッカーの間口寸法です。D(奥行き)は扉を閉めた状態で突起部品を含んだ最小寸法です。庫内の寸法とは異なります。

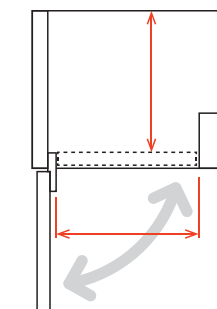

悪質なこじ開けに強い。

ACCPシリーズ・VPシリーズ

工具を使いロッカーを破壊して荷物を盗む悪質な犯罪。

ACCPシリーズとVPシリーズは、不正なこじ開けを阻止する特殊構造で、お客様の大切な荷物を守ります。

・こじ開け犯罪を完全に抑止するものではありません。

防犯性を追求した ACCP シリーズとお求めやすい VP シリーズをラインナップ

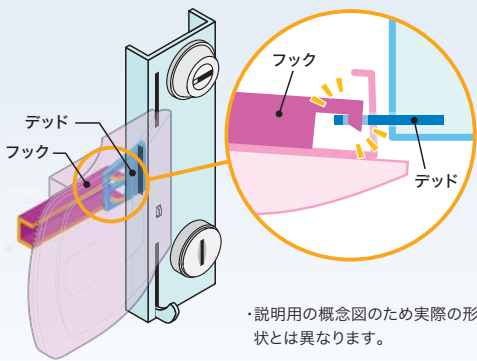

・説明用の概念図のため実際の形状とは異なります。
 ・ACCPとVPではフック部品の構造が異なります。

扉側のフックがデッドに噛み合い、こじ開けに抵抗します。
 また、ACCPシリーズは厚みの異なる鋼板を組み合わせた「筐体柔剛構造」で、工具によるこじ開けの力を分散・吸収させることで、より高い防犯性を実現しています。



管理者用キー

防犯性に優れたディンプルキーを採用 (ACCPのみ)。非常時は管理者用マスターキーを使って簡単に解錠できます。

安全ピン

扉が完全に閉まったことを検知。不完全な状態では施錠できない安全設計です。

利用者用キー

キーの複製が困難なダブルヘビ溝キーを採用。鍵の紛失時はマスターキーを使って脱着交換が簡単に行えます。



社内実験写真
 工具を使いこの状態までアタックしても扉は開けることができません。

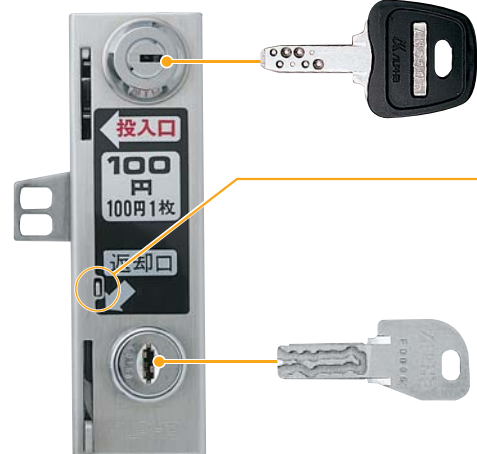

写真はACCPケーシング

防犯機能比較

	ACCPシリーズ	VPシリーズ
耐こじ開け構造	筐体柔剛構造	—
耐こじ開けロック	・可動式トリガーユニット ・強制回転防止機構 (オプション)	・固定式フックユニット ・ケーシングビス固定
管理者用キー	ピンシリンダー (ディンプルキー)	八万ロック
利用者用キー	ダブルヘビ溝キー	ダブルヘビ溝キー

最大投入枚数

使用硬貨	有料仕様	リターン仕様
500円硬貨 (オプション)	1枚	1枚
100円硬貨	6枚	1枚
50円硬貨	2枚	2枚
10円硬貨	3枚	1枚
専用メダル	1枚	1枚

ラインナップ

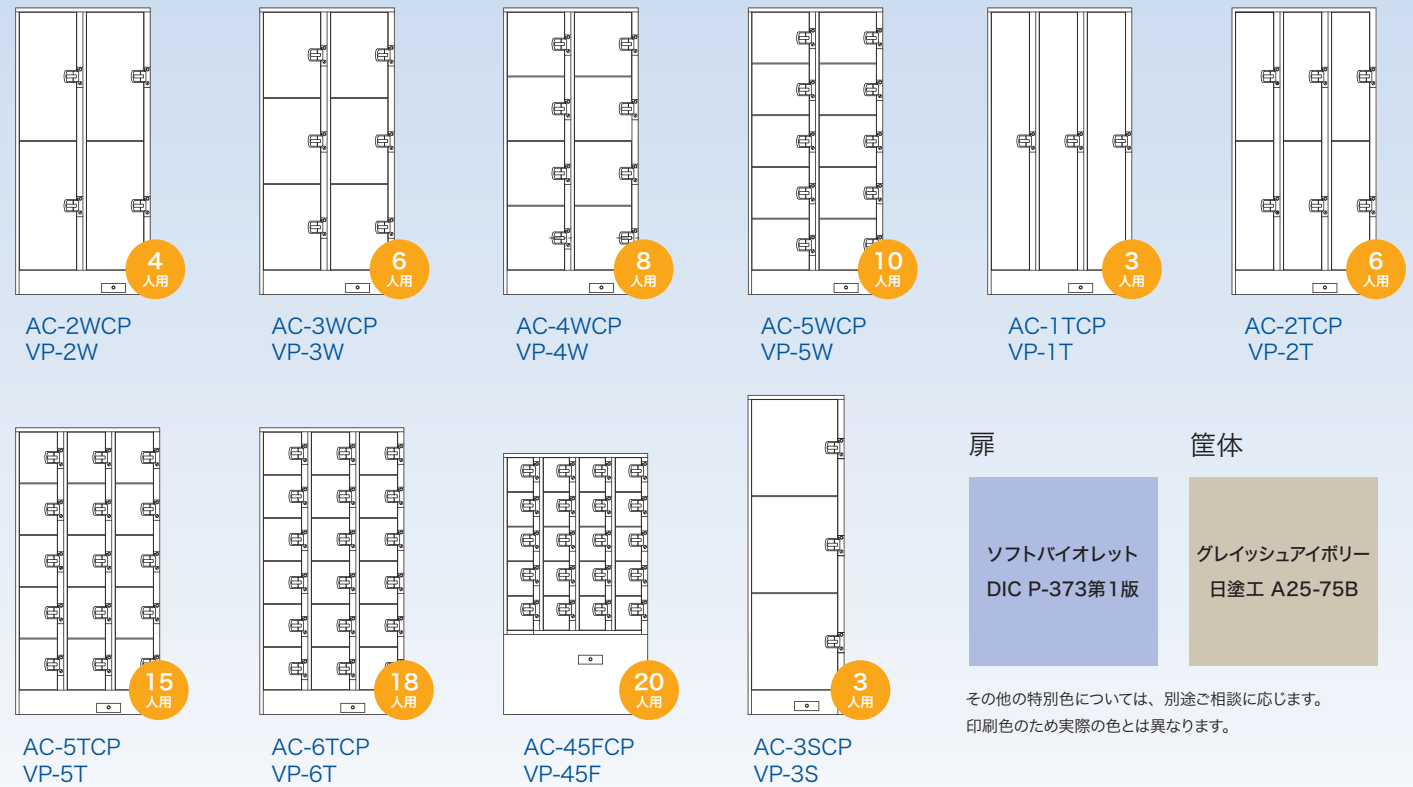

機種	構成	外形寸法 (WxDxH mm)	有効内寸法 ^{※3} (WxDxH mm)
AC-2WCP VP-2W	4人用 2列2段	840×515×1790	346×482×774
AC-3WCP VP-3W	6人用 2列3段	840×455×1790	346×422×505
AC-4WCP VP-4W	8人用 2列4段	840×455×1790	346×422×370
AC-5WCP VP-5W	10人用 2列5段	840×455×1790	346×422×290
AC-1TCP VP-1T	3人用 3列1段	900×515×1790	226×482×1582
AC-2TCP VP-2T	6人用 3列2段	900×515×1790	226×482×774
AC-5TCP VP-5T	15人用 3列5段	900×455×1790	226×422×290
AC-6TCP VP-6T	18人用 3列6段	900×455×1790	226×422×236
AC-45FCP VP-45F	20人用 4列5段	900×300×1630	151×267×184
AC-3SCP VP-3S	3人用 1列3段	600×600×1993	526×567×573

※3. 有効内寸法とは W(幅)とH(高さ)は突起部品を含めたロッカーの間口寸法です。D(奥行き)は扉を閉めた状態で突起部品を含んだ最小寸法です。車内の寸法とは異なります。

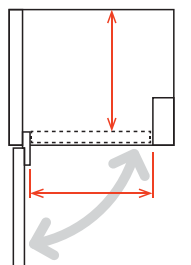

バリアフリーシリーズ ハンディキャップをお持ちの方をサポート、付き添いの方にも安心の設計です。



扉開状態で保持

扉が90度を開いた状態で止まります。

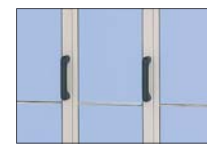

安全手すり (ACC-2TCP-PH)

ご利用をしっかりとサポートする大きな安全手すりを取り付けています。

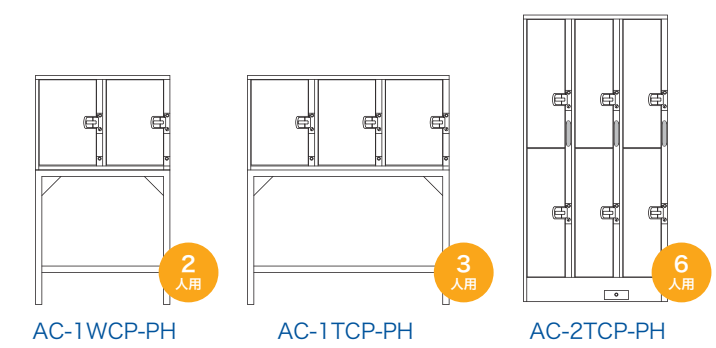

機種	構成	外形寸法 (WxDxH mm)	有効内寸法 ^{※3} (WxDxH mm)	備考
AC-1WCP-PH	2人用 2列1段	840×455×1430.5	346×422×505	車いす対応仕様
AC-1TCP-PH	3人用 3列1段	1260×455×1430.5	346×422×505	車いす対応仕様
AC-2TCP-PH	6人用 3列2段	900×515×1790	226×482×774	補助手すり装着仕様