

ロッカーの意匠を左右する、材質、色をお選びください。

仕上げ

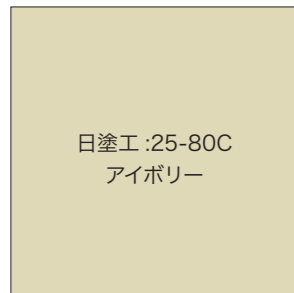

標準塗装色 (本体・扉)

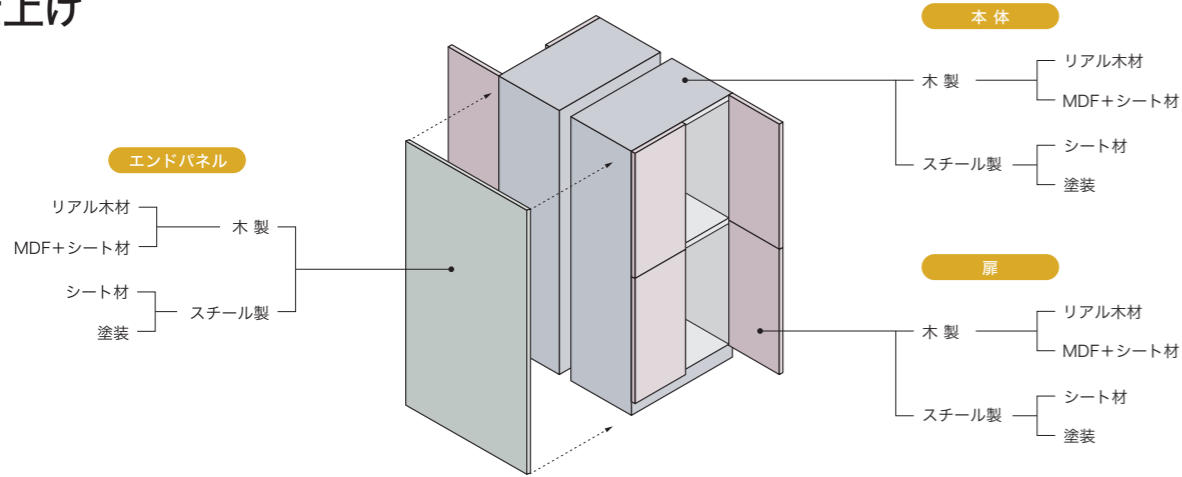

指定色塗装



シート材



木製

施工例



本体：スチール塗装仕上げ
扉：スチール塗装仕上げ



本体：スチール塗装仕上げ
扉：MDF+シート貼り
エンドパネル：スチール塗装仕上げ



本体：木製
扉：木製

Custom Made Locker

カスタムメイドロッカー



株式会社アルファロッカーシステム



□営業部 〒108-0014 東京都港区芝 5-13-5 FD 三田ビル 2F
TEL : 03 (6435) 3410 FAX : 03 (6435) 3460
□拠点 大阪 TEL : 06 (6241) 5080 福岡 TEL : 0930 (23) 8893
仙台 TEL : 022 (290) 5251 館林 TEL : 0276 (73) 2140

<https://alpha-locker.com>

※印刷のため実際の色とは異なります。色見本帳、サンプル帳でご確認ください。

16B-077CT-04





理想の
ロッカーが
きっと
見つかるはず。

534

扉レイアウト例

寸法単位: mm

※収納品のイラストは大きさの目安です。
※外形寸法は参考値です。ロッカーの仕様により異なります。
※他のサイズ、扉数についてご相談に応じます。

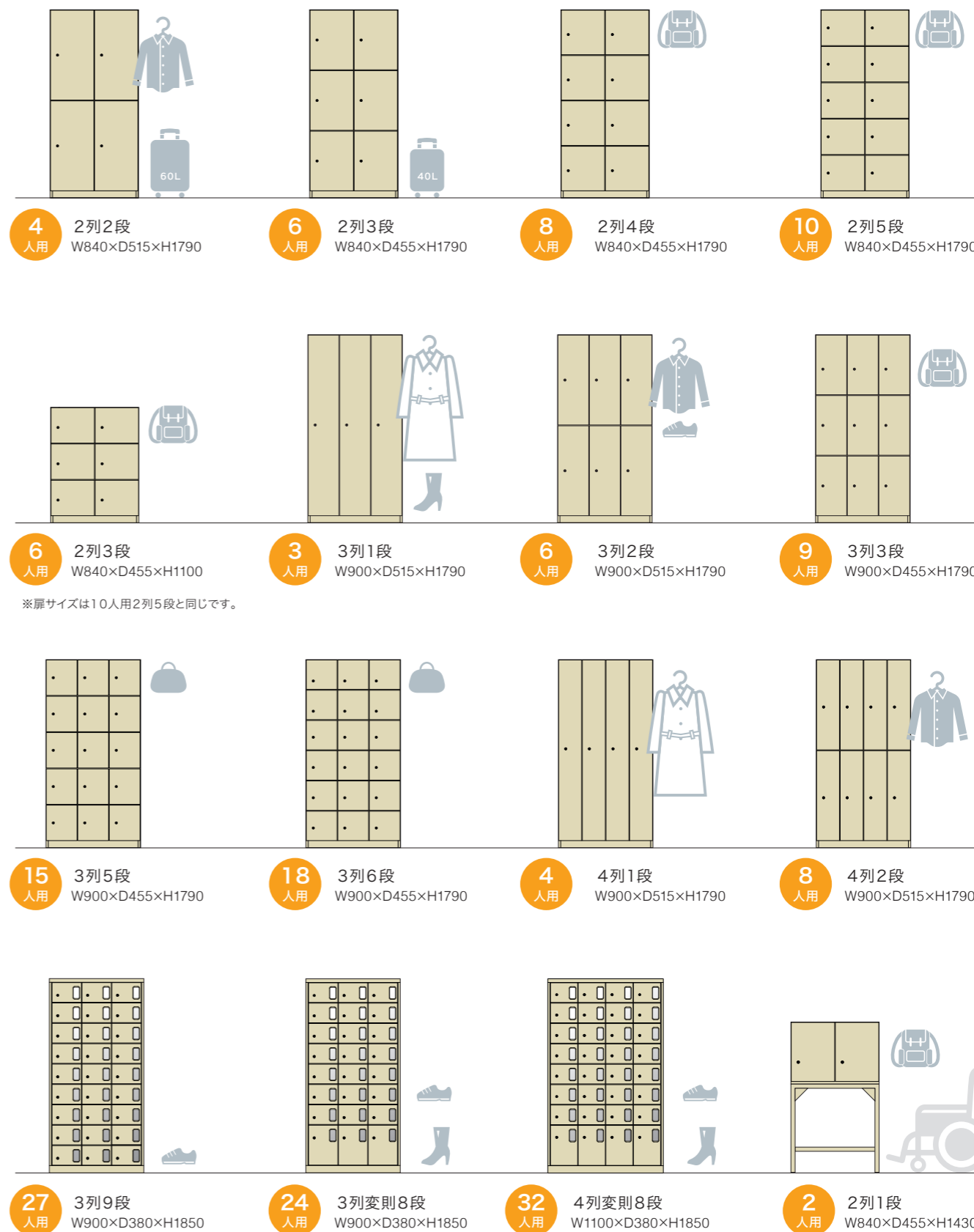

※扉を90度開けて手を離しても扉が閉まらないストップヒンジを採用。

用途や収納品の種類により最適な扉レイアウト、アクセサリをお選びください。

収納品にあわせて



ヒンジの種類と扉の構造について

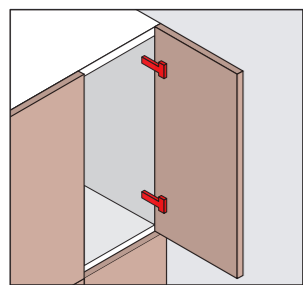

スライドヒンジ
家具等で使用されるタイプのヒンジです。目地が美しく現れるデザインに仕上がります。

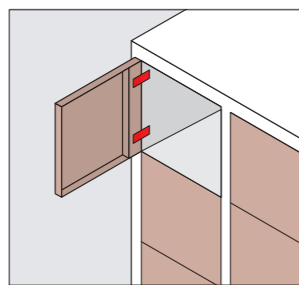

コインロッカーヒンジ
堅牢で突起感の少ない隠しヒンジです。スチール製の扉で使用されます。

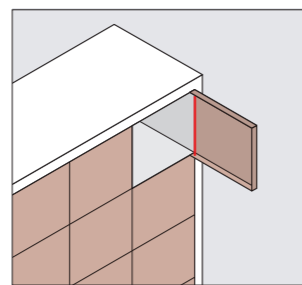

ピンヒンジ
主に小物やシューズ用の扉に使用されるヒンジです。スチール製の扉で使用されます。

アクセサリ例

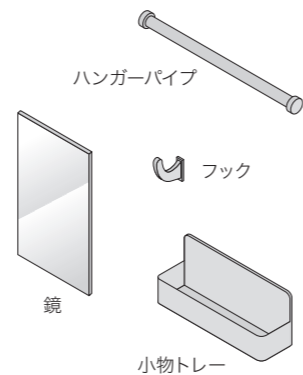

カスタムメイドロッカー

利用シーンと管理運用にあわせてお客様にとって最適なロッカーをカタチにする、それがカスタムメイドロッカーです。

豊富なロックは、お客様の利便性や安全性にお応えすると共に、日常の管理・運用の効率化をはかります。また、ロッカーのサイズや仕上げは用途や施設インテリアにあわせて自由にアレンジできます。

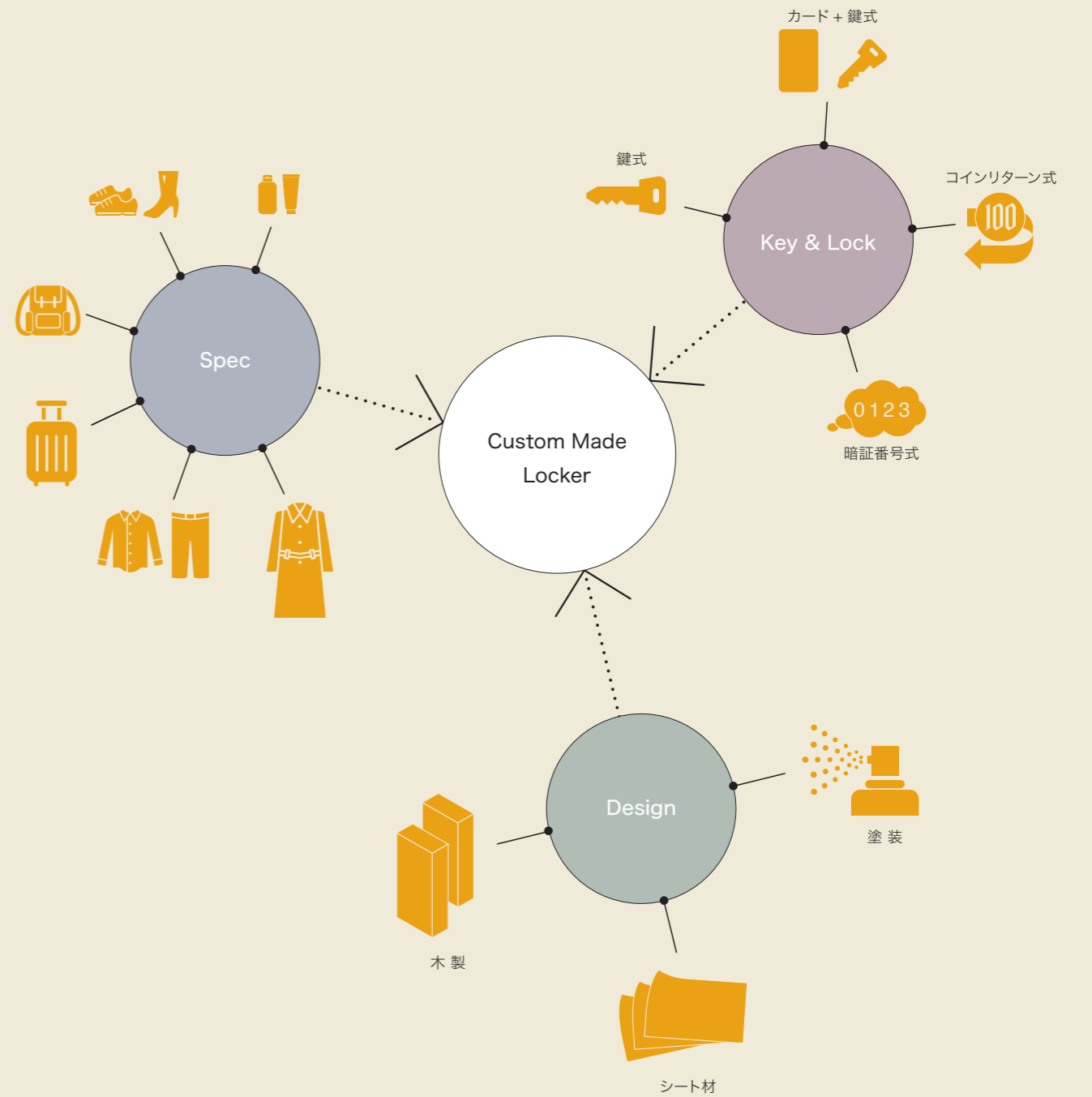

運用方法、管理業務、安全性、コストを考慮して最適なロックをお選びください。

鍵式

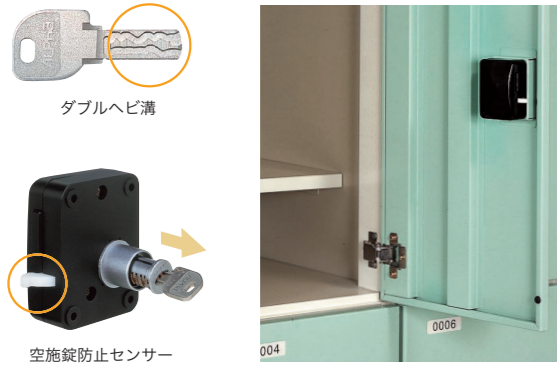

高いセキュリティと管理のしやすさが魅力。

ANKロック

- 安全性**
 - 鍵の複製が極めて困難なダブルヘビ溝キー。
 - 扉をしっかり閉めないで施錠できない空施錠防止センサー付。
- 管理面**
 - 鍵の紛失時などシリンダー交換が簡単にできます。
 - マスターキーで全扉の施錠ができます。

カード式



使う扉をお客様が自由に選べる。
鍵の受け渡しが必要。

NKCロック

- 安全性**
 - 扉をしっかり閉めないで施錠できない空施錠防止センサー付。
- 管理面**
 - 鍵の紛失時などシリンダー交換が簡単にできます。
 - マスターキーで全扉の施錠ができます。
 - 複数扉の独占使用を防ぎます。
- 利用面**
 - 利用者が好きなロッカーを選んで使用できます。

コインリターン式



こちらの商品は
生産を終了しました
鍵の紛失、複数使用を防ぐ。
100円硬貨のリターン専用タイプ。

RT3ロック

- 安全性**
 - 開けやすい取手一体型のロックユニット。
- 管理面**
 - 硬貨をストックすることで鍵の紛失、複数使用を抑制。オプションで延滞利用時にランプが点滅します。
 - マスターキーで全扉の施錠ができます。
- 利用面**
 - 硬貨の投入口と返却口が同じため、荷物の出し入れのために硬貨を入れなおす必要がありません。



ロッカー表面をシンプルに、デザイン性を重視。
各種硬貨に対応したリターン専用タイプ。

RT2ロック

- 安全性**
 - 扉の内側に硬貨投入口、返却口を配置。投入口、返却口への詰め物などのイタズラを防ぎます。
- 管理面**
 - 硬貨をストックすることで鍵の紛失、複数使用を抑制します。
 - マスターキーで全扉の施錠ができます。

ダイヤル式

鍵の紛失・交換の手間を軽減。
暗証番号でキーレス運用。

- 管理面**
 - お好きな4桁の暗証番号で施錠・解錠するため、鍵の管理が不要です。
- 利用面**
 - 利用者が好きなロッカーを選んで使用できます。



- 操作後に数字が「0000」に並び変わるゼロリセット機構。
- マスターキーは防犯性の高いディンプルキーを採用。
- マスターキーで全扉の施錠ができます。
- マスターキーで登録済みの暗証番号を確認できます。



- 検索キーで施錠中の暗証番号を確認できます。



テンキー式

受注生産品

4桁の暗証番号で施錠・解錠が可能。
会員制施設などに最適。

- 安全性**
 - キーレスのため、鍵の複製による犯罪を防ぎます。
- 管理面**
 - お客様が登録した番号が鍵になるため、鍵の管理が不要です。
 - 停電時や非常時(暗証番号忘れの対応等)はマスターキーで解錠。
- 利用面**
 - テンキータッチで簡単操作。

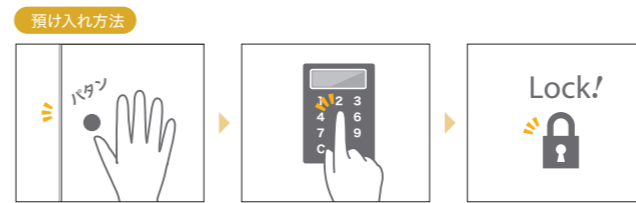

荷物を入れて扉をしめ、暗証番号を登録すると自動ロックします。

